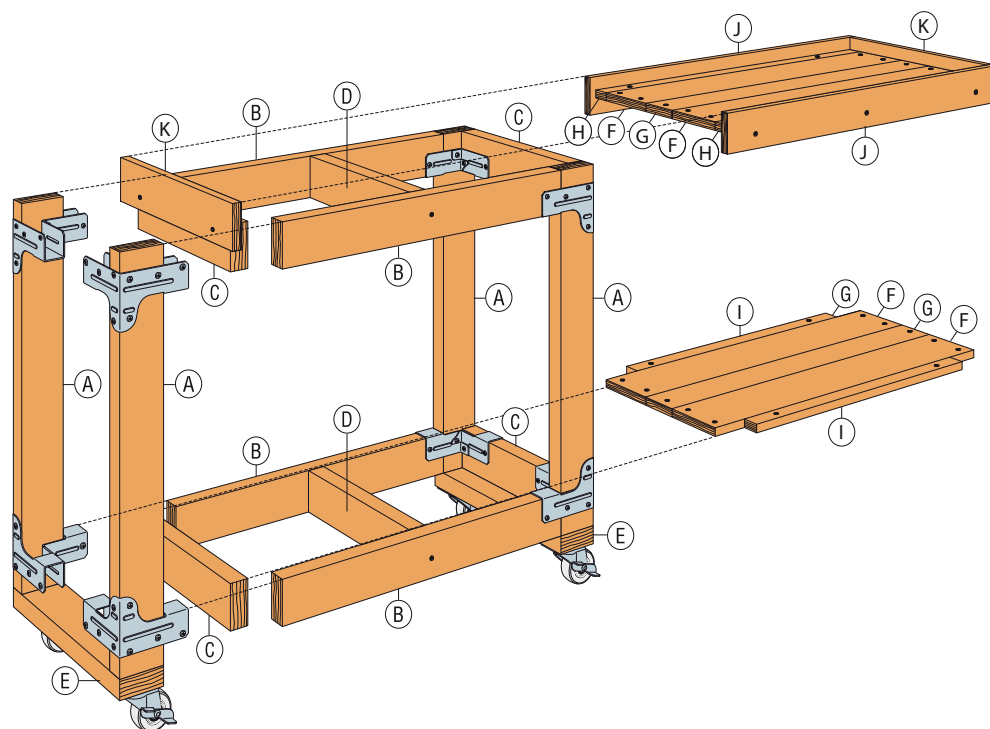

BARVOGN

Disse instruktioner viser en vogn på 1000 mm (L) x 500 mm (B) x 900 mm (H) ekskl. hjul & bordpladekanter, men ved at skære træet til, kan du tilpasse det efter dine ønsker.

SIMPSON
Strong-Tie

DU SKAL BRUGE:

- Sav
- Skruemaskine
- Vaterpas
- Målebånd
- Tømrervinkel
- Skruetvinge

SÅDAN FASTGØRES BESLAGENE:

1. Skær træ og spånplader til i de ønskede størrelser.

2. Fastgør beslag på benene.

Fastgør 2 hjørnebeslag til hver ben (A) med de medfølgende beslagskruer som vist her. Fastgør de øverste beslag 22 mm nede fra lægtens top. Fastgør det nederste beslag omvendt (som vist på illustrationen til venstre) 22 mm fra lægtens bund.

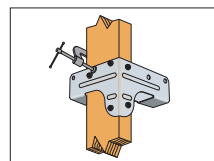

3. Fastgør de horisontale bjælker

Fastgør de lange horisontale bjælker (B) og de korte horisontale bjælker (C) til benene. Benyt evt. en skruetvinge til at holde lægterne fast. Tjek at konstruktionen er i vater.

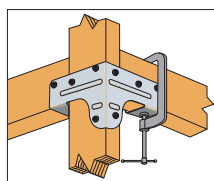

4. Fastgør tværstiverne

Fastgør nu tværstiverne (D) til de lange horisontale bjælker (B) med træskruer, både i toppen og bunden.

5. Fastgør tværlægter til hjul

Fastgør to tværlægter (E) i hver ende med træskruer og monter herefter hjulene herpå.

6. Fastgør planker

Fastgør to brede planker (F), en midterplanke (G) og to små sideplanker (H) på toppen af vognen med træskruer. Fastgør herefter igen to brede planker (F), en midterplanke (G) og to små sideplanker (I) på vognens nederste plateau.

7. Fastgør bordpladekanter

Fastgør to lange kanter (J) rundt om bordpladen og to korte kanter (K) i enderne, lige over beslagene.



Dimensionering af træ

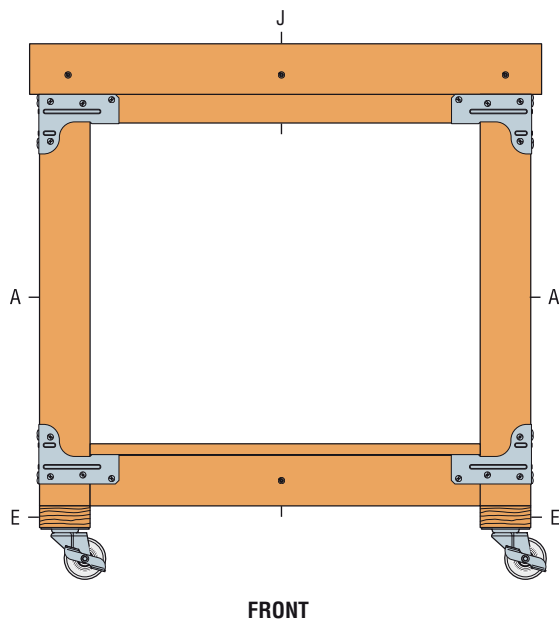

FRONT

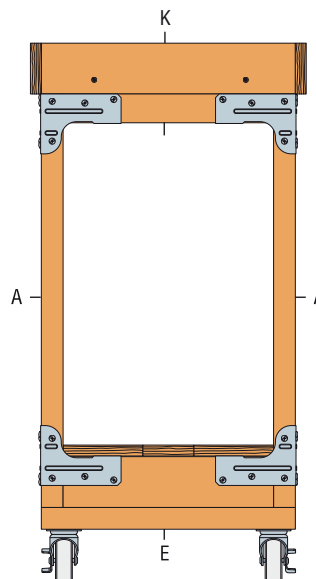

SIDE

DU SKAL BRUGE:



TRÆ

12 stk. lægter
X antal forskallingsbrædder
4 stk. brædder til bordpladekanter

SIMPSON STRONG-TIE® BESLAG & SKRUER

(8) stk. hjørnebeslag (1 kit)
Medfølgende SD8 beslagskruer
Ca. 50 træskruer

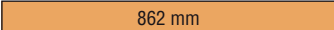
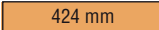
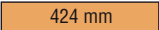
TRÆ (38x73 mm lægter):

4 stk. 1124 mm tværlægter	→		(4x)
4 stk. 862 mm ben	→		(4x)
4 stk. 424 mm gavllægter	→		(4x)
4 stk. 424 mm tværstivere	→		(4x)
2 stk. tværlægter til hjul	→		(2x)

Bordplade:

Bordplade

Lav selv bordpladen eksempelvis af forskallingsbrædder eller lignende som saves til for at passe til rammen.

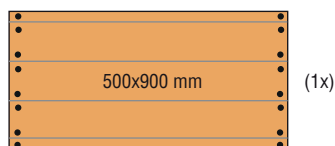

TILBEHØR:

4 stk. hjul





(4x)

Hylde

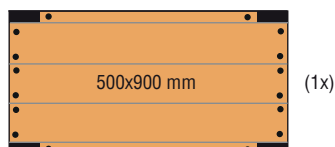
Lav selv hylde eksempelvis af forskallingsbrædder eller lignende som saves til for at passe til rammen. Husk at tage højde for benene.

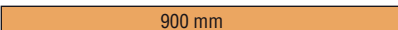

2 stk. 900 mm bordpladekanter	→		(4x)
2 stk. 500 mm (+ tykkelsen x 2) bordpladekanter	→		(2x)